

Varenummer: 12307200080800
Beskrivelse: KLEE-coil 307 200 080.800
M8 Messing m/indv. 6-kant

Mål

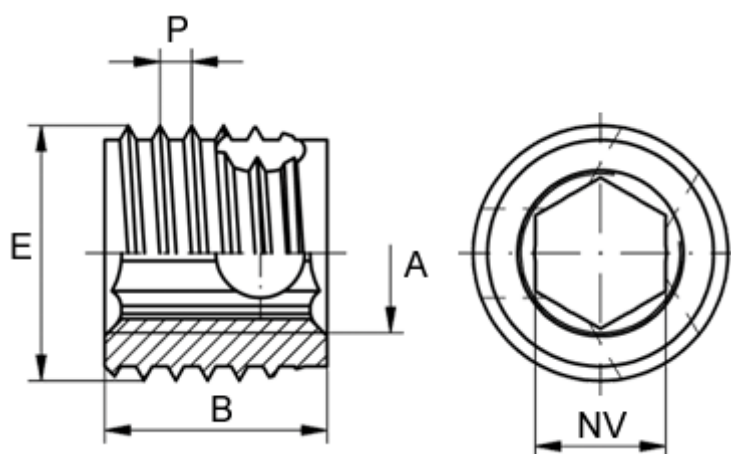

Gevindstigning P	= 1.5
Indvendigt gevind A	= M8
Længde B	= 9
Min. huldybde bundhul	= 12
Min. materialetykkelse	= 9
sw	= -
Type	= 307 200 080 ...
Udvendigt gevind E	= 12